



PROMOZIONI RELAX LOVER ~ SLOO

PREZZI VALIDI PER I SOLI MODELLI IN PRONTA CONSEGNA
TRASPORTO E CONSEGNA ESCLUSO

BETTER

€ 1290

3 posti letto con chaise-longue



art. 23.476.00

Cod 164sx/165dx
3 posti small letto sezionale

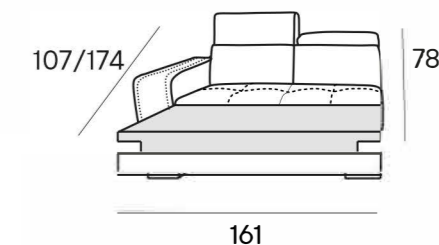

+

Cod 114sx/113dx
Chaise-longue

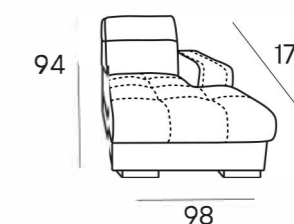

=

Cod 165 + 48

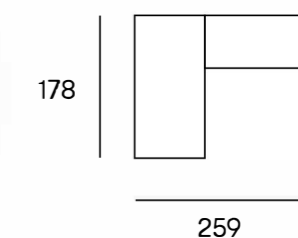

modello 2679

Struttura: Legno massello di abete e pannelli in masonite e multistrato.

Sospensioni: Molle a zigzag su seduta.

Imbottitura della struttura: Poliuretano espanso indeformabile a densità differenziata.

Cuscino sedile: Poliuretano espanso indeformabile in densità VITA 3040 rivestito con morbida Dacron.

Cuscini spalliera: Poliuretano espanso indeformabile in densità VITA 1812 rivestito con morbida fibra Dacron.

Braccioli: Poliuretano espanso indeformabile in densità VITA 1840 rivestito con morbida fibra Dacron.

Piedi: In plastica h 5 cm

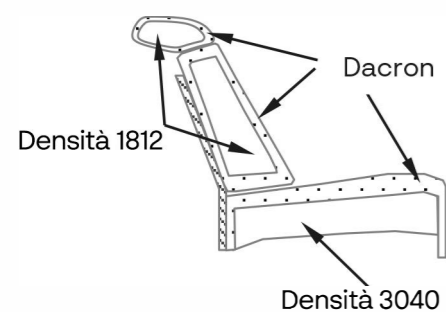

5 sedute

Profondità e altezza di seduta

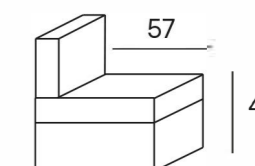

BETTER ANGOLARE

€ 1370

3 posti letto con angolo poltrona terminale



art. 23.589.00

Cod 164sx/165dx
3 posti small letto sezionale

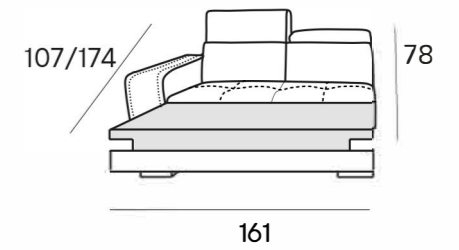

+

Cod 114sx/113dx
Angolo poltrona contenitore

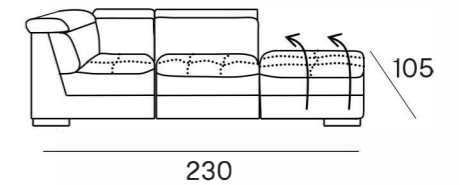

=

Cod 164 + 113

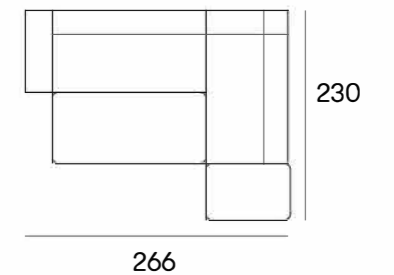

modello 2679

Struttura: Legno massello di abete e pannelli in masonite e multistrato.

Sospensioni: Molle a zigzag su seduta.

Imbottitura della struttura: Poliuretano espanso indeformabile a densità differenziata.

Cuscino sedile: Poliuretano espanso indeformabile in densità VITA 3040 rivestito con morbida Dacron.

Cuscini spalliera: Poliuretano espanso indeformabile in densità VITA 1812 rivestito con morbida fibra Dacron.

Braccioli: Poliuretano espanso indeformabile in densità VITA 1840 rivestito con morbida fibra Dacron.

Piedi: In plastica h 5 cm

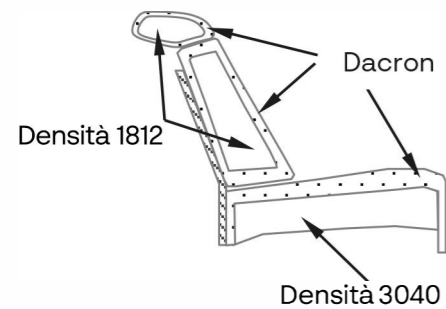

6 sedute

Profondità e altezza di seduta

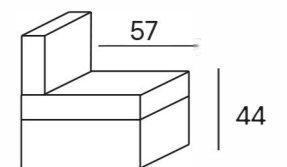

RICO €949

3 posti letto con chaise-longue



art. 23.395.00

Cod 22sx/23dx
3 posti letto sezionale

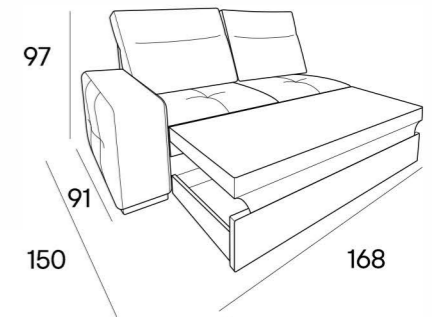

+

Cod 48sx/49dx
Chaise-longue

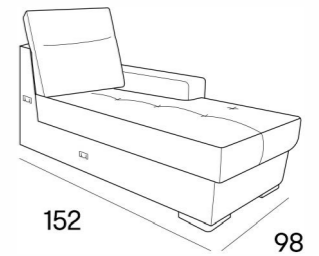

=

Cod 165 + 48

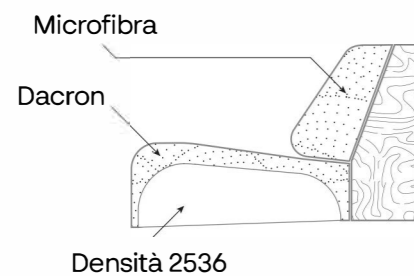
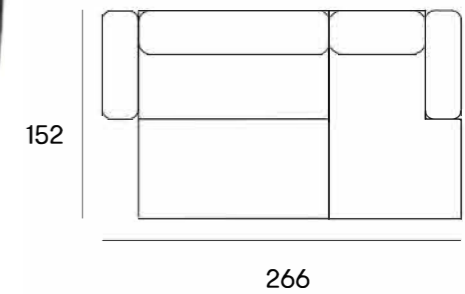

modello 5305

Struttura: Legno massello di abete e pannelli in masonite e multistrato.

Sospensioni: Molle a zigzag su seduta.

Imbottitura della struttura: Poliuretano espanso indeformabile a densità differenziata.

Cuscino sedile: Poliuretano espanso indeformabile in densità 2536 rivestito con morbida Dacron.

Cuscini spalliera: Microfibra.

Braccioli: Poliuretano espanso indeformabile in densità 2536 rivestito con morbida Dacron.

Piedi: In plastica h 5 cm

5 sedute

Profondità e altezza di seduta

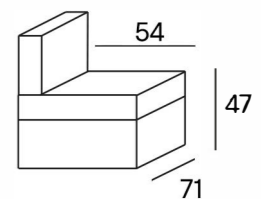

RYANNA € 640

2 posti



RYANNA € 740

3 posti



art. 23.258.00

Cod 05
2 posti

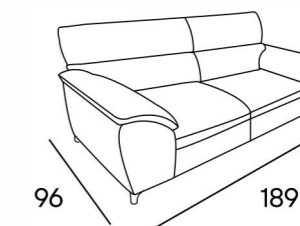

2 sedute

art. 23.290.00

Cod 09
3 posti small

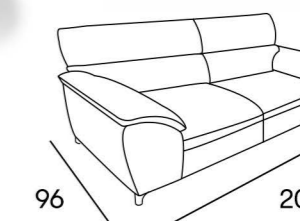

3 sedute

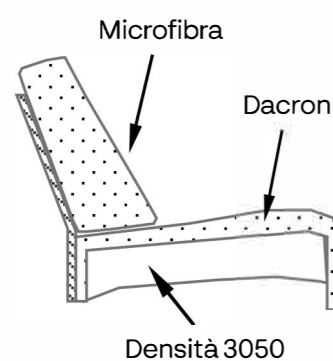

modello 5249

Struttura: Legno massello di abete e pannelli in masonite e multistrato.

Sospensioni: Cinghie elastiche di polipropilene sulla spalla e molle a zigzag su seduta.

Imbottitura della struttura: Poliuretano espanso indeformabile a densità differenziata.

Cuscino sedile: Poliuretano espanso indeformabile in densità 3050 rivestito con morbida fibra Dacron.

Cuscini spalliera: Microfibra.

Piedi: In plastica h 10 cm

Profondità e altezza di seduta

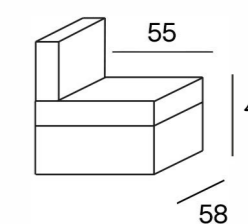

RYANNA € 1.390

3 posti small letto con angolo poltrona terminale



art. 23.549.00

Cod 164sx/165dx
3 posti small letto sezionale

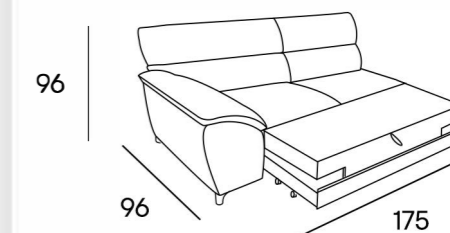

+

Cod 114sx/113dx
Angolo poltrona terminale contenitore

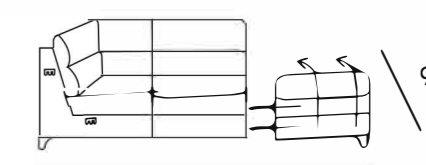

=

Cod 164 + 113

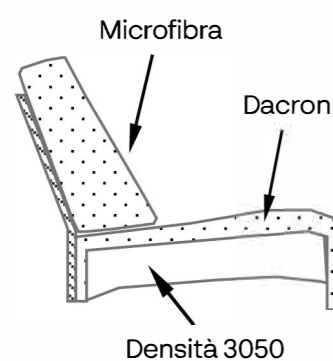
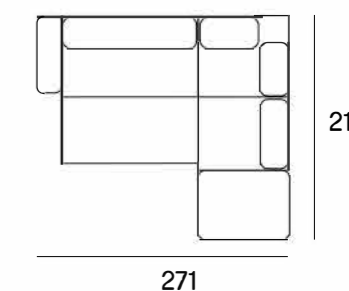

modello 5249

Struttura: Legno massello di abete e pannelli in masonite e multistrato.

Sospensioni: Cinghie elastiche di polipropilene sulla spalla e molle a zigzag su seduta.

Imbottitura della struttura: Poliuretano espanso indeformabile a densità differenziata.

Cuscino sedile: Poliuretano espanso indeformabile in densità 3050 rivestito con morbida fibra Dacron.

Cuscini spalliera: Microfibra.

Piedi: In plastica h 10 cm

6 sedute

Profondità e altezza di seduta

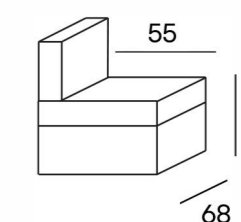

DEPONTI € 1270

3 posti letto con chaise-longue



art. 23.495.00

Cod 22sx/23dx
3 posti letto sezionale

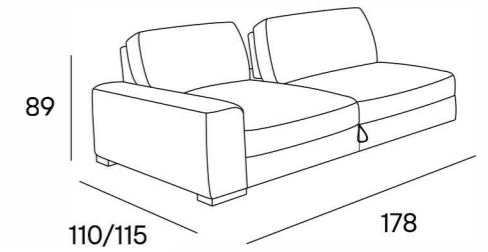

+

Cod 49dx/48sx
Chaise-longue

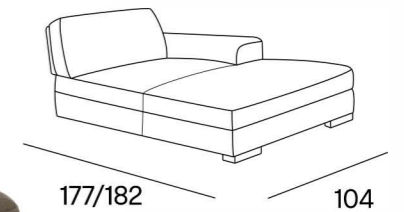

=

Cod 22 + 49



modello 5155

Struttura: Legno massello di abete e pannelli in masonite e multistrato.

Sospensioni: Cinghie elastiche rinforzate di polipropilene e lattice naturale su spalla; molle a zigzag su seduta.

Imbottitura della struttura: Poliuretano espanso indeformabile a densità differenziata.

Cuscino sedile: Poliuretano espanso indeformabile in densità 3050 rivestito con morbida fibra Dacron.

Cuscini spalliera: Poliuretano espanso indeformabile in densità 1825 rivestito in morbida fibra Dacron.

Braccioli: Poliuretano espanso indeformabile in densità 1840 rivestito in morbida fibra Dacron.

Piedi: In plastica h 5 cm

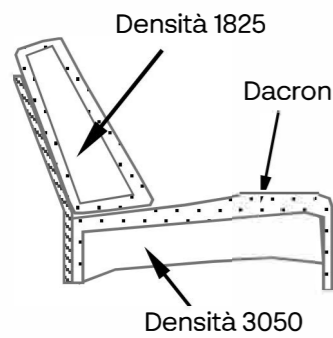

5 sedute

Profondità e altezza di seduta

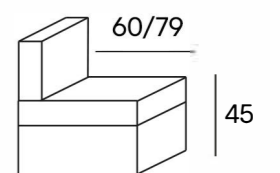

JULIETTE € 399

2 posti



JULIETTE € 599

3 posti



art. 23.175.00

Cod 05

2 posti

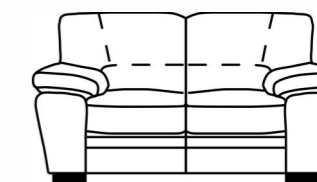

159

2 sedute

art. 23.230.00

Cod 64

3 posti

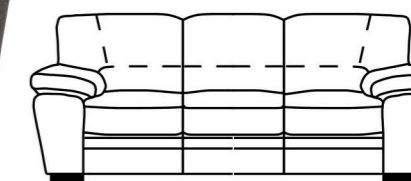

211

3 sedute

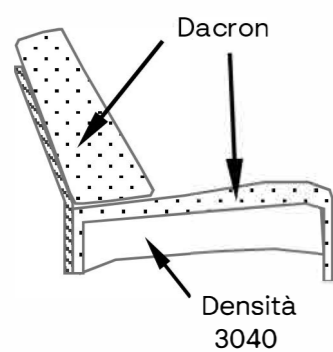

modello 2564T

Struttura: Legno massello di abete e pannelli in masonite e multistrato.

Sospensioni: Cinghie elastiche di polipropilene sulla spalla e molle a zigzag su seduta.

Imbottitura della struttura: Poliuretano espanso indeformabile a densità differenziata.

Cuscino sedile: Poliuretano espanso indeformabile in densità VITA (3040) rivestito con morbida fibra Dacron.

Cuscini spalliera: Morbida fibra Dacron.

Piedi: In plastica h 5 cm

Profondità e altezza di seduta

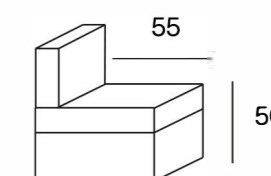

JULIETTE € 899

3 posti letto con chaise-longue



art. 23.384.00

Cod 164sx/165dx
3 posti small letto sezionale

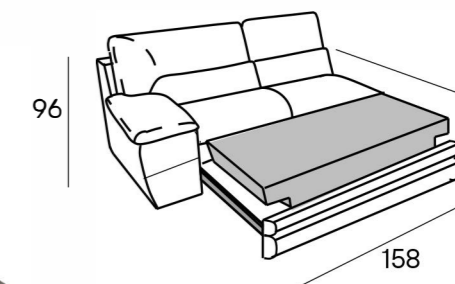

+

Cod 114sx/113dx
Maxi chaise-longue

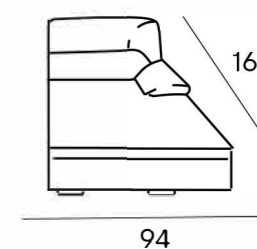

=

Cod 165 + 148

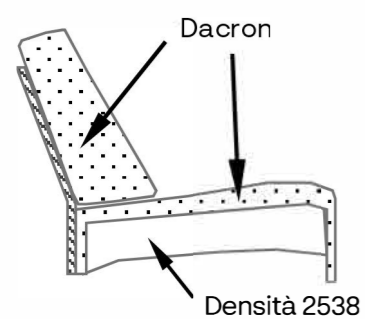
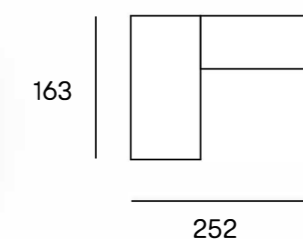

modello 2554T

Struttura: Legno massello di abete e pannelli in masonite e multistrato.

Sospensioni: Cinghie elastiche rinforzate di polipropilene e lattice naturale su spalla; molle a zigzag su seduta.

Imbottitura della struttura: Poliuretano espanso indeformabile a densità differenziata.

Cuscino sedile: Poliuretano espanso indeformabile in densità VITA 2538 rivestito con morbida fibra Dacron.

Cuscini spalliera: Morbida fibra Dacron.

Braccioli: Trucioli di poliuretano.

Piedi: In plastica h 5 cm

5 sedute

Profondità e altezza di seduta

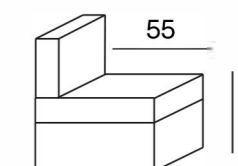

JULIETTE € 1249

3 posti letto con angolo poltrona terminale



art. 23.499.00

Cod 164sx/165dx

3 posti small letto sezionale

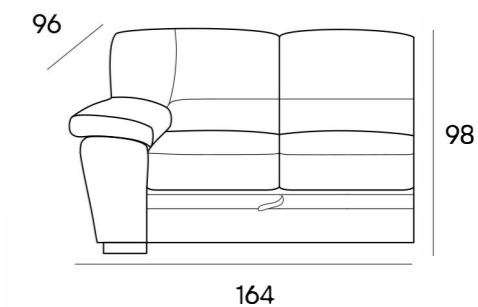

164

+

Cod 114sx/113dx

Angolo poltrona terminale contenitore

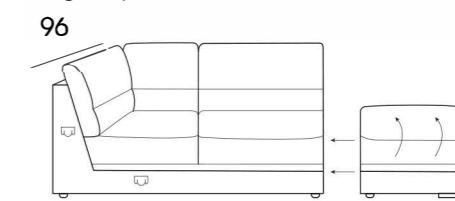

216

=

Cod 164 + 113

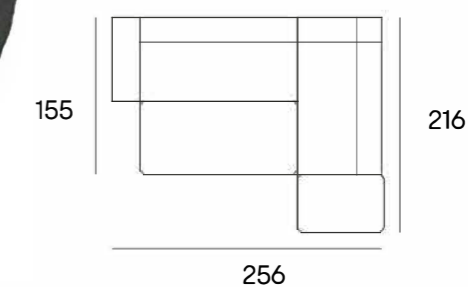

155

216

256

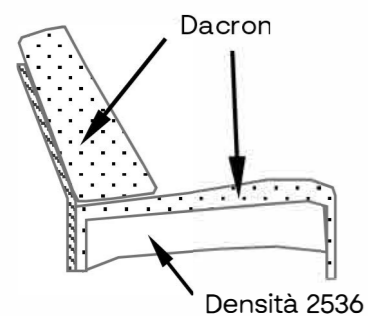

Densità 2536

modello 5384

Struttura: Legno massello di abete e pannelli in masonite e multistrato.

Sospensioni: Cinghie elastiche rinforzate di polipropilene e lattice naturale su spalla; molle a zigzag su seduta.

Imbottitura della struttura: Poliuretano espanso indeformabile a densità differenziata.

Cuscino sedile: Poliuretano espanso indeformabile in densità 2536 rivestito con morbida fibra Dacron.

Cuscini spalliera: Microfibra.

Braccioli: Poliuretano espanso indeformabile in densità 1620 rivestito con morbida fibra Dacron.

Piedi: In plastica h 5 cm

5 sedute

Profondità e altezza di seduta

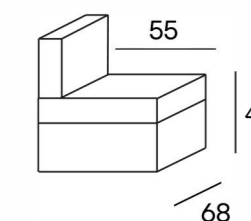

55

49

68

JULIETTE relax € 1.490

3 posti con 1 relax e angolo poltrona terminale



art. 23.589.00

Cod 154sx/155dx
3 posti small sezionale 1 relax

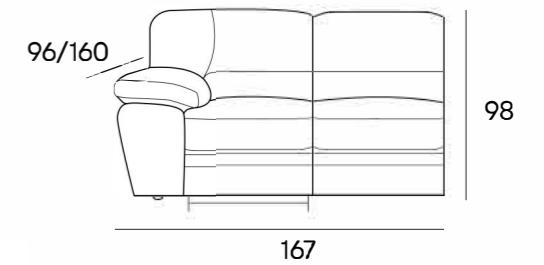

+

Cod 114sx/113dx
Angolo poltrona terminale contenitore
96

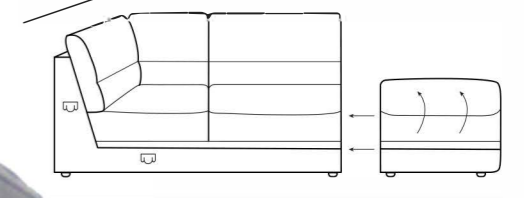

215

=

Cod 154 + 113

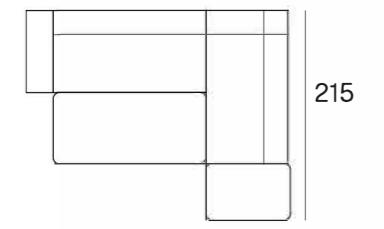

258

modello 2554T

Struttura: Legno massello di abete e pannelli in masonite e multistrato.

Sospensioni: Cinghie elastiche rinforzate di polipropilene e lattice naturale su spalla; molle a zigzag su seduta.

Imbottitura della struttura: Poliuretano espanso indeformabile a densità differenziata.

Cuscino sedile: Poliuretano espanso indeformabile in densità 2536 rivestito con morbida fibra Dacron.

Cuscini spalliera: Microfibra.

Braccioli: Poliuretano espanso indeformabile in densità 2536 rivestito in morbida fibra Dacron.

Piedi: In plastica h 2 cm

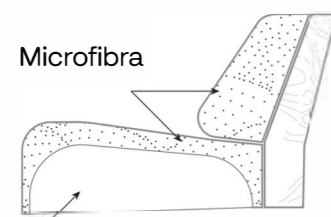

Microfibra

Densità 2536

5 sedute

Profondità e altezza di seduta

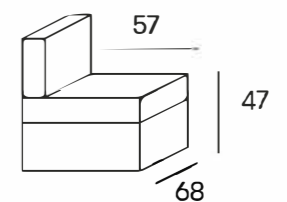

GIORGIO' € 1.290

3 posti letto con chaise-longue



art. 23.540.00

Cod 22sx/23dx
3 posti letto sezionale

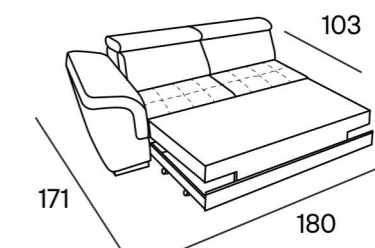

+

Cod 49dx/48sx
Chaise-longue

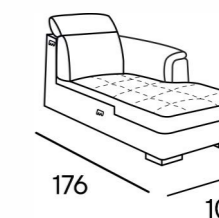

=

Cod 22 + 49

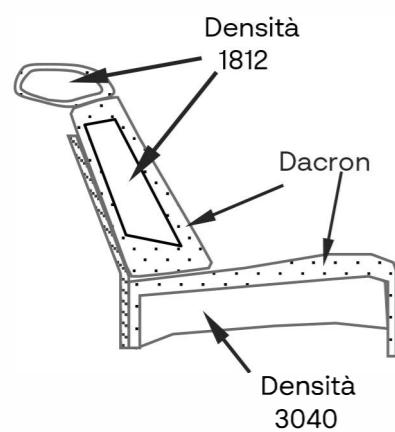
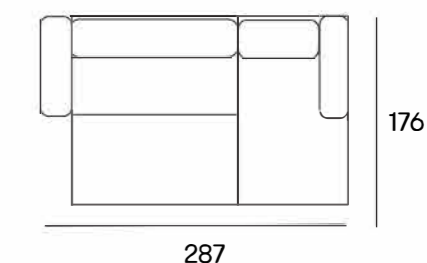

modello 5016

Struttura: Legno massello di abete e pannelli in masonite e multistrato.

Sospensioni: Molle a zigzag su seduta.

Imbottitura della struttura: Poliuretano espanso indeformabile a densità differenziata.

Cuscino sedile: Poliuretano espanso indeformabile in densità VITA 3040 rivestito con morbida Dacron.

Cuscini spalliera: Poliuretano espanso indeformabile in densità VITA 1812 rivestito con morbida fibra Dacron.

Braccioli: Poliuretano espanso indeformabile in densità VITA 3040 rivestito con morbida fibra Dacron.

Piedi: In plastica h 5 cm

5 sedute

Profondità e altezza di seduta

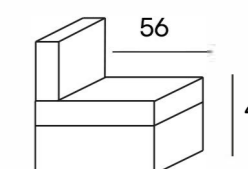

GIORGIO' € 1.390

3 posti letto con angolo poltrona terminale



art. 23.596.00

Cod 22sx/23dx
3 posti letto sezionale

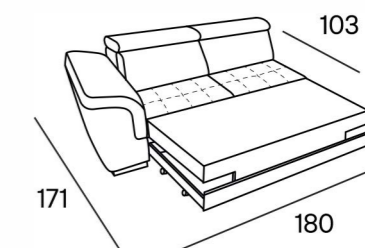

+

Cod 114sx/113dx
Angolo poltrona terminale contenitore

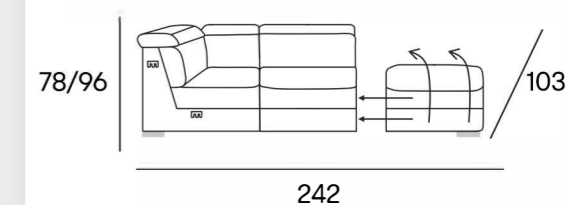

=

Cod 22 + 113

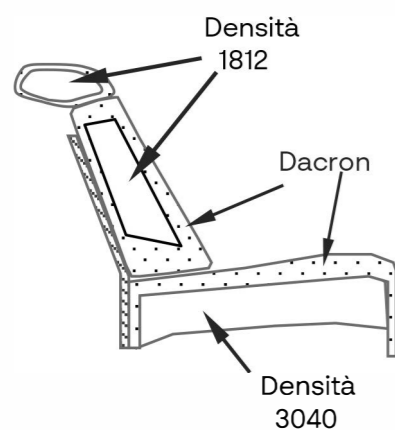
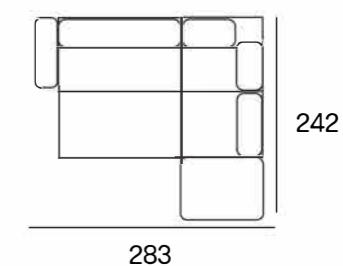

modello 5016

Struttura: Legno massello di abete e pannelli in masonite e multistrato.

Sospensioni: Molle a zigzag su seduta.

Imbottitura della struttura: Poliuretano espanso indeformabile a densità differenziata.

Cuscino sedile: Poliuretano espanso indeformabile in densità VITA 3040 rivestito con morbida Dacron.

Cuscini spalliera: Poliuretano espanso indeformabile in densità VITA 1812 rivestito con morbida fibra Dacron.

Braccioli: Poliuretano espanso indeformabile in densità VITA 3040 rivestito con morbida fibra Dacron.

Piedi: In plastica h 5 cm

6 sedute

Profondità e altezza di seduta

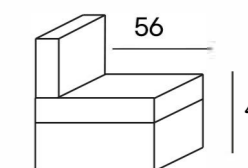

VICTOR NOIR CL

small € 1270

3 posti letto con chaise-longue



art. 23.466.00

Cod 164sx/165dx
3 posti small letto sezionale

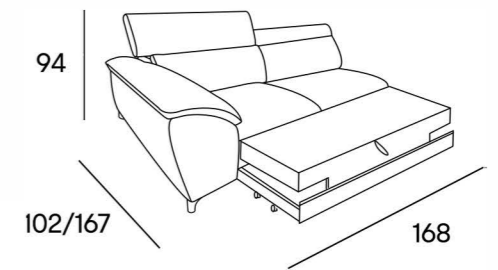

+

Cod 49dx/48sx
Chaise-longue

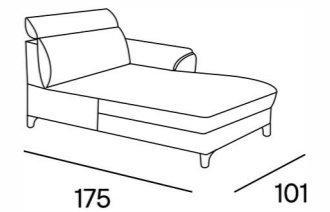

=

Cod 164 + 49

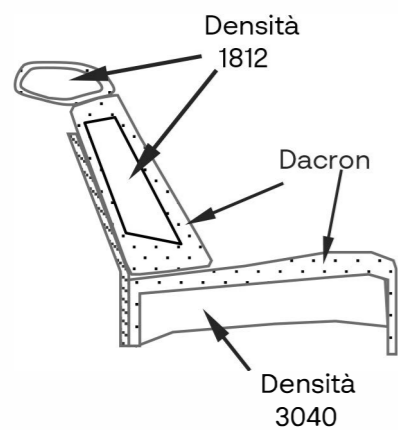
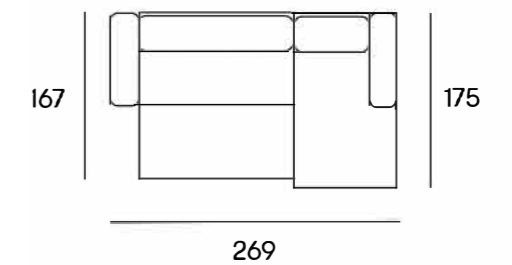

modello 5023T

Struttura: Legno massello di abete e pannelli in masonite e multistrato.

Sospensioni: Cinghie elastiche rinforzate di polipropilene e lattice naturale su spalla; molle a zigzag su seduta.

Imbottitura della struttura: Poliuretano espanso indeformabile a densità differenziata.

Cuscino sedile: Poliuretano espanso indeformabile in densità VITA 3040 rivestito con morbida Dacron.

Cuscini spalliera: Poliuretano espanso indeformabile in densità VITA 1812 rivestito con morbida fibra Dacron.

Braccioli: Poliuretano espanso indeformabile in densità VITA 3040 rivestito con morbida fibra Dacron.

Piedi: In plastica h 10 cm

5 sedute

Profondità e altezza di seduta

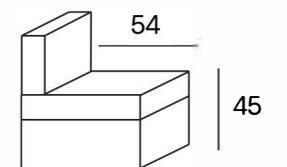

VICTOR NOIR ANG.

big €1.080

3 posti letto con angolo poltrona terminale



art. 23.540.00

Cod 164sx/165dx
3 posti small letto sezionale

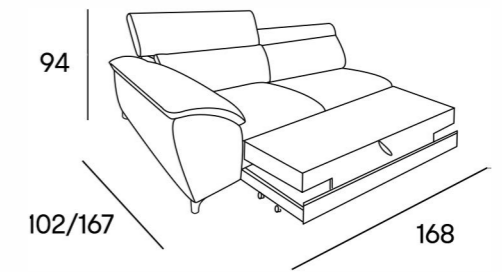

+

Cod 114sx/113dx
Angolo poltrona terminale contenitore

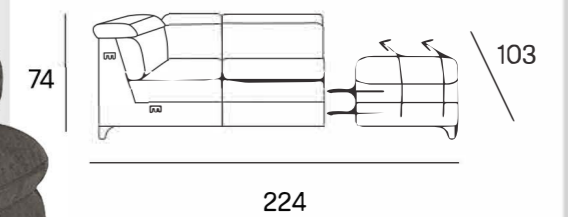

=

Cod 164 + 113

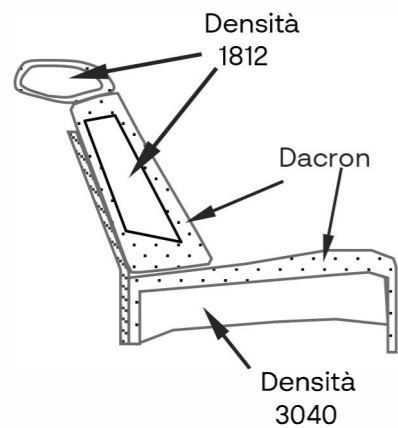
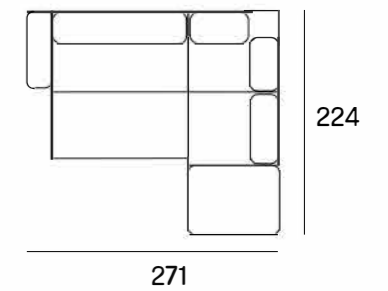

modello 5023T

Struttura: Legno massello di abete e pannelli in masonite e multistrato.

Sospensioni: Cinghie elastiche rinforzate di polipropilene e lattice naturale su spalla; molle a zigzag su seduta.

Imbottitura della struttura: Poliuretano espanso indeformabile a densità differenziata.

Cuscino sedile: Poliuretano espanso indeformabile in densità VITA 3040 rivestito con morbida Dacron.

Cuscini spalliera: Poliuretano espanso indeformabile in densità VITA 1812 rivestito con morbida fibra Dacron.

Braccioli: Poliuretano espanso indeformabile in densità VITA 3040 rivestito con morbida fibra Dacron.

Piedi: In plastica h 10 cm

6 sedute

Profondità e altezza di seduta

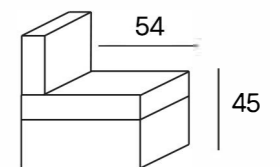

tessuto queen



tessuto mozart



Prezzi al pubblico.
Offerte valide fino al 31 dicembre 2023 per carichi completi.